

ÖNEMLİ NOT : Makineler teslim alınırken, hızlı bir şekilde gözden geçirilerek, taşıma ve nakliye sırasında herhangi bir hasarın meydana gelip gelmediği kontrol edilmelidir. Herhangi bir hasar ya da eksik var ise, tutanak hazırlanıp, imalatçı, satıcı veya kargo firmasına rücu edilmelidir.

İTHALATÇI FİRMA

TMT. Tüketim ve Temizlik Maddeleri Makine Otomotiv Kimya San.ve Tic.Ltd.Şti.
Üçyıldız Caddesi No:1/A 06130 Subayevleri KEÇİÖREN/ANKARA
Tel. : 0 (312) 318 16 96 Fax : 0 (312) 316 66 94
www.tmtmakine.com
info@tmtmakine.com

TEKNİK SERVİS MÜDÜRLÜĞÜ

TMT. Tüketim ve Temizlik Maddeleri Makine Otomotiv Kimya San.ve Tic.Ltd.Şti.
Üçyıldız Caddesi No:1/A 06130 Subayevleri KEÇİÖREN/ANKARA
Tel. : 0 (312) 318 16 96 Fax : 0 (312) 316 66 94
www.tmtmakine.com
info@tmtmakine.com

TEKNİK SERVİS ŞEFLİĞİ

TMT. Tüketim ve Temizlik Maddeleri Makine Otomotiv Kimya San.ve Tic.Ltd.Şti.
İstoç Çarşısı 1. Ada No: 2 34550 Mahmutbey /İSTANBUL
Tel. : 0 (212) 659 33 60 Fax : 0 (212) 659 33 62
www.tmtmakine.com
info@tmtmakine.com

İMALATÇI FİRMA

SEBO STEIN & CO GMBH
42553 Velbert (Germany) Wülfrather Strasse 47-49
Tel: 00 49 0 2053/8981 Fax: 00 49 0 2053/8985
www.sebo.de
marketng@sebo.de

FRM.118/Rev.00



YATAY FIRÇALI - KOMBİ BAŞLIKLIL - KURU SİSTEM ELEKTİRİKLİ SÜPÜRGE MAKİNELERİ DART-1 / DART-2 / DART-4

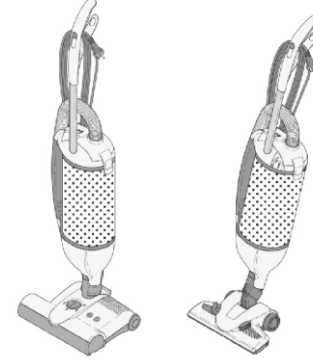

SEBO DART-1/SEBO DART-2 SEBO DART-4

KULLANMA VE BAKIM KILAVUZU

- * KURULUM * KULLANMA
- * TEKNİK ÖZELLİKLER * SERVİS PARÇALARI
- * BAKIM * ARIZA GİDERME
- * YETKİLİ SERVİS İSTASYONLARI

Bu el kitabı, makinenin doğru kullanım ve bakımı için gerekli bilgileri ihtiva etmektedir. Makineyi kullanmadan önce dikkatlice okuyunuz ve ileriki muhtemel danışmalar için saklayınız.

TÜRKİYE GENEL DİSTRİBÜTÖR



TMT Tem.Mak.Ltd.Şti.
www.tmtmakine.com
E-mail: info@tmtmakine.com

ANKARA : Üçyıldız Caddesi No:1/A 06130 Subayevleri
Tel: 0 (312) 318 16 96 Fax: 316 66 94
İSTANBUL : İstoç Çarşısı 1. Ada No:2 34550 Mahmutbey
Tel. 0 (212) 659 33 60 Fax: 659 33 62

* Satış * Servis * Parça

DOĐU ANADOLU BÖLGESİ (EV TİPİ)			
SIRA NO	ÜN VANI	ADRESİ	TELEFON/FAX
34	EMİN İŐ SOĐUTMA ÖMER FARUK ALBAYRAK	HalitpaŐa Cad. No:83/D ERZİNCAN	Tel : 0446 233 03 15
35	AKTİF SOĐUTMA - VESTEL HALİT ALBAYRAK	HalitpaŐa Cad. No:83/C ERZİNCAN	Tel : 0446 233 03 15
36	İNCİ ELEKTRONİK ATİLLA KARAKAŐ	K.Karabekir PaŐa İŐ Hanı Kat:1 No:114 KARS	Tel : 0474 223 57 89
37	YILDIRIM ELEKTRONİK ABDULVAHAP YILDIRIM	Nuriye Mah. Mimar Sinan Cad. No:85 MALATYA	Tel : 0422 321 79 11
38	ÖZTÜRK SOĐUTMA MURAT ÖZTÜRK	Çevre Yolu Üzeri Çevre Apt.Altı No:1/1 MALATYA	Tel : 0422 325 79 84
GÜNEYDOĐU ANADOLU BÖLGESİ (EV TİPİ)			
SIRA NO	ÜN VANI	ADRESİ	TELEFON/FAX
39	ELEKTRO MARKET MEHMET SAİT GÜZEL	İncilipınar Mah. Bilen Cad. No:4 GAZİANTEP	Tel : 0342 215 29 13
40	MİKRO ELEKTROTEKNİK SEDAT DURGUN	Gazi Mah. Zübeyde Hanım Bulvarı No:72/B GAZİANTEP	Tel : 0342 336 61 62
41	MEHMET DORİK	YeŐilevler Mah. 80.Cad. No:12/A GAZİANTEP	Tel : 0342 336 77 47

KARADENİZ BÖLGESİ (EV TİPİ)			
SIRA NO	ÜN VANI	ADRESİ	TELEFON/FAX
13	GUNEŞ TEKNİK H.BÜLENT KARAAHMETOĞLU	Hacı Siyam Mah. Fatih Cad. No:113 GİRESUN	Tel : 0454 216 60 94
14	EMİROĞLU ASANSÖR RAMAZAN BALKI	Hasanbey Mah. Hasanbey Cad. No:9/B GÜMÜŞHANE	Tel : 0456 213 20 04
15	ÇAĞDAŞ RİZE ELEKTRONİK İSMAİL ZAIMOĞLU	Tophane Mah. Pirireis Sok. No:2 RİZE	Tel : 0464 213 24 20
16	STAR ELEKTRONİK FATİH SULTAN ALTAY	Tophane Mah. Cumhuriyet Cad. Ali Şadoğlu İş Hanı No:8 RİZE	Tel : 0464 213 20 46
17	GÜVEN ELEKTRONİK GÜVEN AKSOY	Atatürk Cad. Şadoğlu İş Hanı No:31 RİZE	Tel : 0464 212 02 06
18	CEVAHİR ELEKTRONİK KAZIM CEVAHİR	Tophane Mah. Atatürk Cad. Eski İş Bankası Pasajı No:4/Z RİZE	Tel : 0464 213 16 17
19	ÇELİK ELEKTRONİK SÜLBİYE ÇELİK	Tophane Mah. Meydan Cad. No:77/D RİZE	Tel : 0464 217 37 64
20	ATAK ELEKT.GÜVENLİK SİST. ASLAN BAŞÇA	Tophane Mah. Barış Cad. No:15/A RİZE	Tel : 0464 214 66 72
21	MARAŞ ELEKTRONİK NAZIM MARAŞ	Güzelköy Köyü Salarha Yolu Üzeri Mim Petrol Yanı RİZE	Tel : 0464 217 32 90
22	ANAHTAR BİLİŞİM TEKN. BAYRAM HANEDAR	Tophane Mah. Cumhuriyet Cad. Tophane Polis Kar.Yanı RİZE	Tel : 0464 213 36 50
23	AS ORHON ELEKTRONİK ŞÜKRÜ ORHON	Gülbahar Hatun Mah. K.Maraş Cad. No:243 TRABZON	Tel : 0462 230 97 95
24	SOYLU ELEKTRONİK OSMAN SOYLU	2 Nolu Erdoğan Mah. Soğuksu Cad. Sezer Sok. No:1 TRABZON	Tel : 0462 334 44 98
25	CEM AYTEM CAR ELEKT. CEMİL ŞEN	Sanayi Mah. Büyük San.Sit. 3.Blok Üst Kat No:13 TRABZON	Tel : 0462 328 01 75
26	SEÇKİN ELEKT.CİH.TİC. ALİ ATALAR	İnönü Mah. Yavuz Selim Bulvarı No:253/D TRABZON	Tel : 0462 322 25 19
27	SEÇKİN ELEKT.CİH.TİC. ALİ ATALAR	K.Maraş Cad. Onbaşı İşhanı No:3/4 TRABZON	Tel : 0462 322 25 19
28	BAŞDAĞ SERVİS HAYATİ BAŞDAĞ	Kemer kaya Mah. Cumhuriyet Cad. Kahyaoglu Sok. No:4 TRABZON	Tel : 0462 321 69 07
29	DOĞUŞ ELEKTRONİK YENER ÖREN	İnönü Cad. 1 Nolu Kavak Meydan Sok. No:4 TRABZON	Tel : 0462 230 07 21
30	YILDIZLI TEKNİK KAHRAMAN ÇEVİK	Yıldızlı Bel. Merkez Mh. Bilazer Apt. No:12/A Akçaabat / TRABZON	Tel : 0537 500 05 20
31	ATOM ELEKTRİK VOLKAN YETİM	Orta Mah. Erenler Sok. No:5 Akçaabat / TRABZON	Tel : 0462 228 12 58
32	OVEO ELEKTRONİK İLETİŞİM HÜSEYİN OKUTAN	Kemer kaya Mah. Mehmet Sok. No:4/1 TRABZON	Tel : 0462 321 26 26
33	GERÇEK ELEKTRONİK ABDULLAH RİZELİ	Fatih Mah. Fatih Cad. No:19/b TRABZON	Tel : 0462 223 87 66

İÇİNDEKİLER

KONU BAŞLIKLARI

SAYFA NO

1-STANDART APARATLAR İSTEĞE BAĞLI APARATLAR	3
2-SERVİS PARÇALARI	3
3-TEKNİK ÖZELLİKLER	3
4-FİLTRE GÖVDESİ AÇILIMLI PARÇA TEKNİK RESİMLERİ	4
5-FİLTRE GÖVDESİ PARÇA İSİM LİSTESİ	4
6-FIRÇALI EMİŞ BAŞLIĞI AÇILIMLI TEKNİK RESİMLERİ	5
7-FIRÇALI EMİŞ BAŞLIĞI PARÇA İSİM LİSTESİ	5
8-KULLANIMDA UYALMASI GEREKEN EMNİYET KURALLARI	6
-Enerji Beslemesi	7
-Çalıştırma ve Kullanım Alanları	7
-Makine Ana Parçaları	7
-Makinelerin Kurulması	8
-Makinelerin Çalıştırılması ve Kullanılması	8
-Fırçalı Emiş Başlığının Kullanılması	9
-Kombi Başlığın Kullanılması	10
-Filtreler	10
-Kağıt Filtre Torbasının Değiştirilmesi	10
-Motor Koruma ve Hava Çıkış Filtresi	10
9-KULLANIM HATALARINA İLİŞKİN BİLGİLER VE KONTROL	11
10-KULLANIM SIRASINDA İNSAN VE ÇEVRE SAĞLIĞINA, TEHLİKELİ VEYA ZARARLI OLABİLECEK DURUMLAR	11
11-BAKIM VE ONARIMDA UYALMASI GEREKEN KURALLAR	11
-Tüketicinin Yapabileceği Bakım ve Onarımlar	11
-Makinenin Temizliğine İlişkin Bilgiler	11
12-ARIZA GİDERME	12
13-ELEKTİRİK TÜKETİMİ VE VERİMLİ KULLANIMA İLİŞKİN BİLGİLER	13
14-KULLANIM SÜRESİ	13
15-DEPOLAMA, TAŞIMA VE NAKLİYE SIRASINDA DİKKAT EDİLECEK HUSUSLAR	13
16-GARANTİ BİLGİLERİ	13
17-TEKANTİ SERVİS İSTAYONLARI BİLGİLERİ	1415



STANDART APARATLAR

- 1.-Fırçalı Emiş Başlığı- 31 Cm. (Dart-1)
- 2.-Fırçalı Emiş Başlığı-37 Cm. (Dart-2)
- 3.-Kombi Başlık -28 Cm. (Dart-4)
- 4.-Dar Köşe Başlığı
- 5.-Aparat Bağlantı Klipsi

İŞTEĞE BAĞLI APARATLAR

- 6.-1094 hg. Dönerli Toz Fırçası
- 7.-1491 hg. Koltuk/ Döşeme Başlığı

SERVİS PARÇALARI

- 8.-7029 ER Kağıt Filtre Torbası
- 9.-7012 ER Motor Koruma Filtresi
- 10.-5010 ER Silindirik Fırça- 31 Cm
- 2838 ER Silindirik Fırça- 37 Cm.
- 11.-7015 ER Hava Çıkış Filtresi

EV TİPİ TEMİZLİK MAKİNELERİ SÖZLEŞMELİ / TSE'Lİ TEKNİK SERVİSLER (2010-2012)

MARMARA BÖLGESİ (EV TİPİ)			
SIRA NO	ÜN VANI	ADRESİ	TELEFON/FAX
1	DİJİTAL ELEKTRONİK OSMAN ÖLÇ	17 Eylül Mah. Havuzlu Bahçe Sok. No:8/A Bandırma / BALIKESİR	Tel : 0266 715 16 46
2	BİLGİLİ DÖRTBEYAZ EŞYA TEKS.TURZ.SAN.TİC.LTD.ŞTİ.	Hüdavendigar Mah. Değirmen Sok. No:10 Çekirge / BURSA	Tel : 0224 233 74 39
3	TUĞKAN İNŞ.SAN.VE TİC. LTD.ŞTİ.	Hacı İlyas Mah. Uluoğlu Tezcan Sok. Şenocak İşhanı No:21 BURSA	Tel : 0224

EGE BÖLGESİ (EV TİPİ)			
SIRA NO	ÜN VANI	ADRESİ	TELEFON/FAX
4	MURAT YILDIRIM	509/5 Sok. No:3/A Bahçelievler / İZMİR	Tel : 0232 250 73 74
5	MELODİ ÖZEL EĞT. ELKN. SAN.VE TİC.LTD.ŞTİ.	İnönü Cad. No:204/B Üçyol / İZMİR	Tel : 0232 261 53 44
6	ÜMMÜ HANIM KILIÇ	M.Akif Ersoy Mah. 2.Kaya Sok. No:13 UŞAK	Tel : 0276 264 04 61

AKDENİZ BÖLGESİ (EV TİPİ)			
SIRA NO	ÜN VANI	ADRESİ	TELEFON/FAX
7	YILDIZ ELEKT.ELEKTRONİK BAKIM SAN.VE TİC.LTD.ŞTİ.	Kurtuluş Mah. 19.Sok. Sultan Apt. No:31/2 Seyhan / ADANA	Tel : 0322 459 00 93
8	3 S OFİS OTOMASYONU SELÇUK GEN	Yeni Baraj Mah. 680076 Sok. No:8 Seyhan / ADANA	Tel : 0322 225 60 88
9	DATA TEKNİK ELEKT.SERV. HİZM.TİC.LTD.ŞTİ.	M.Siğmaz Mh. T.Özal Bulv. Akasya Apt. No:103/17 Ç.Ova / ADANA	Tel : 0322 231 12 65

İÇ ANADOLU BÖLGESİ (EV TİPİ)			
SIRA NO	ÜN VANI	ADRESİ	TELEFON/FAX
10	DEHA TEKNİK ÇÖZ.VE SERV. HİZ.İÇ VE DIŞ TİC.LTD.ŞTİ.	Turan Kasabası Kayseri Cad. No:1 Melikgazi / KAYSERİ	Tel : 0352 444 33 42
11	CANDAN ELEKTRONİK HASAN CANDAN	Yeniköy Mah. Seher Bulv. Pembe Köşk Apt. No:11/A KAYSERİ	Tel : 0352 224 03 85
12	DOĞANAY ELEKTRONİK BÜLENT DOĞANAY	Güzelyurt Mah. Ürgüp Cad. Damla Sok. Bilgin Apt. No:2 NEVŞEHİR	Tel : 0384 212 34 11

TEKNİK ÖZELLİKLER			
M O D E L	DART-1	DART-2	DART-4
Motor Gücü (W)	1300	1300	1300
Fırça Motoru Gücü (W)	175	200	-----
Çalışma Voltajı (V/Hz.)	220/50	220/50	220/50
Fırça Uzunluğu (Cm.)	31	37	28
Fırça Dönme Hızı (de/dk.)	2700 rpm	2700 rpm	-----
Emiş Gücü (mm/H2O)	225	225	225
Hava Akışı (Lt/Sn)	50	50	50
Filtre Kapasitesi (Lt.)	3,5	3,5	3,5
Kablo Uzunluğu (Mt.)	10,5	10,5	10,5
Ağırlık (Kg.)	4,5 / 6,5	4,5 / 7,2	4,5 / 5,3
Koruma	Çift Yahtım	Çift Yahtım	Çift Yahtım

*SEBO'yu tercih ettiğiniz için teşekkür ederiz. SEBO sahibi olmaktan memnun kalacağınızdan eminiz.

*Yeni SEBO'nuz, Almanya'da en son teknoloji ile yüksek kalitede üretilen, dayanıklı ve yepyeni bir üründür. S-Sınıfı filtreleme ve etkin temizleme gücü ile en yüksek kalitede temizlik sağlar.



DART-1/DART-2/DART-4 FİLTRE GÖDESİ AÇILIMLI PARÇA TEKNİK RESİMLERİ VE PARÇA LİSTESİ

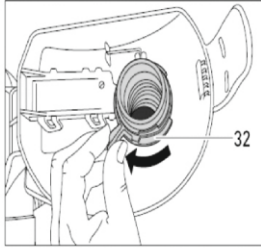

6.-ELEKTİRİK TÜKETİMİ AÇISINDAN, VERİMLİ KULLANIMA İLİŞKİN

BİLGİLER: Bakım onarımdan, fırça değiştirilmesi veya torba ve filtre değiştirmeden önce fişi prizden çekiniz.Çamur ve sıvı maddelerden uzak tutunuz. Sadece kuru yüzeylerden kullanınız.Hazır kablo ile kullanmayınız. Sadece 10 amper sigorta ile kullanınız. a)Kullanılan mekandaki, sabit elektrik tesiatı TSE normlarına (TS HD 384 (1)(4.41)(4.43) (S.2) uygun olmalıdır. b)Prizdeki elektrik voltajı 220 V/50 Hz. Olmalıdır. c)Prizden alınabilecek güç en az 1300/1500 W'a yeterli olmalıdır. d)Sebo elektrik süpürgelerinde, bir saatte tükettiği elektrik miktarı 1.3 Kw. dir.

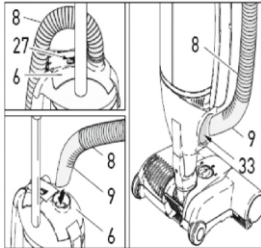

7.-KULLANIM SÜRESİ : SEBO Fırçalı Elektrik süpürgelerinin ömrü; Bakım onarımlarının yetkili Servislere yaptırılması, değiştirilen parçaların orijinal olması, periyodik bakım, makinenin temizliği ve arzu giderme gibi hususlarda, bu kılavuzda yazılanlara uyulması kaydıyla 10 YILDIR.

8.-DEPOLAMA,TAŞIMA VE NAKLİYE SİRASINDA DİKKAT EDİLECEK HUSUSLAR:SEBO Elektrikli Süpürge makineleri, orijinal kutusu ambalajı ile taşınmalı ve nakledilmelidir. Depolama, taşıma ve nakliye sırasında, yukarıya gelecek taraf, ambalaj üzerinde, standartlara uygun olarak işaretlenmiştir. Bu uyarıya uyulması gereklidir. Depolama, taşıma ve nakliye sırasında, genellikle üzerine herhangi bir ağırlığın konulmaması gerekir. Aksi halde, makineler hasar görebilir.

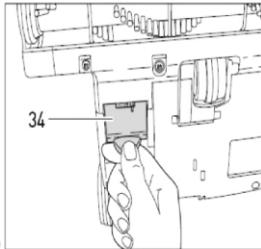

9.-GARANTİ: SEBO elektrikli süpürge makinenin, yedek parça, sarf malzemeleri ve servis işçiliği için 10 (on) yıllık bir süre boyunca tam garantiye sahip olup garanti bilgesinde belirtilen hükümlere tabiidir. İmalat hatalarına karşı ise, 2 (iki) yıl garantilidir.Makinenin; bu kullanma kılavuzunda açıklanan kurallara aykırı kullanılması, orijinal olmayan yedek parçaların kullanılması, yetkisiz kişilerce onarılması, usulüne uygun taşınmaması gibi durumlarda, garanti hakları kesinlikle ortadan kalkar.

10-DEĞİŞİKLİK HAKKI:Üretici firma, makine üzerinde ve aksesuarlarda değişiklik yapma hakkını saklı tutar. Bu kullanma kılavuzu TMT Tüketim ve Temizlik Maddeleri Makine Otomotiv Kimya San.ve Ticaret Ltd. Şti.'nin özel mahlusudur.Hiçbir Şekilde, özel yazılı izin olmadan, kısmen ya da tamamen değiştirilemez, kopya edilemez.

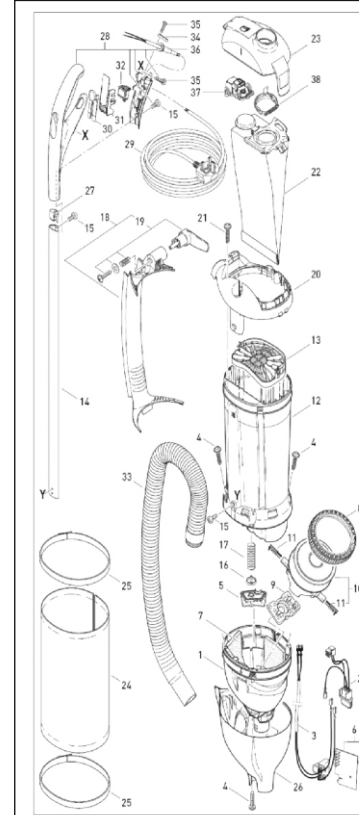

	CODE NO	PARÇA ADI
1	7002 dg	Motor Yatağı
2	7064	Enerji Soketi
3	7070	Birleştirme Kablosu
4	01016 ER	STS 4 X16-20 Vida
5	7057 hg	Hava Yatağı
6	7105 ER	Elektronik Kart
7	7098	Sessizlik Filtresi
8	1047	Motor Contası
9	7009	Motor Üst Contası
10	7040 ER	Emiş Motoru
11	05140 S	Motor Kömürü
12	7144 ER	Filtre Kutusu
13	7012	Motor Koruma Filtresi
14	7080 ER	Sap Borusu
15	0127 ER	M 4 X10 K Vida
16	7025	Hava Kapağı
17	7028	Yay
18	7090 dg	Komple Taşıma Kolu
19	7027 DG	Kablo Kancası
20	7092 hg	Kapak Kilidi
21	01017 ER	STS 4X20-120 Vida
22	7029 ER	Kağıt Filtre Torbası
23	7091 hg	Filtre Kapağı
24	7015ER02	Hava Çıkış Filtresi
25	7017 dg	Filtre Tutma Halkası
26	7169 SE	Emiş Boğazı
27	7076 hg	Kol Birleştirici
28	7163 HG	Tutma Kolu
29	7129 dg	Enerji Kablosu
30	7035 dg	Buton Baskısı
31	7073 hg	Anahtar Klemensi
32	05138	Açma Kapama Anahtarı
33	7050 sb	Emiş Hortumu
34	1030 UL	Kablo Baskısı
35	0103 ER	C 3,9 X 16 Vida
36	1035 dg	Kablo Kılavuzu
37	7094 ER	Filtre Kilidi
38	7018 OR	Filtre Kilit Ringi



DATR-1 FIRÇALI EMİŞ BAŞLIĞI
AÇILIMLI TEKNİK RESİMLERİ VE PARÇA LİSTESİ

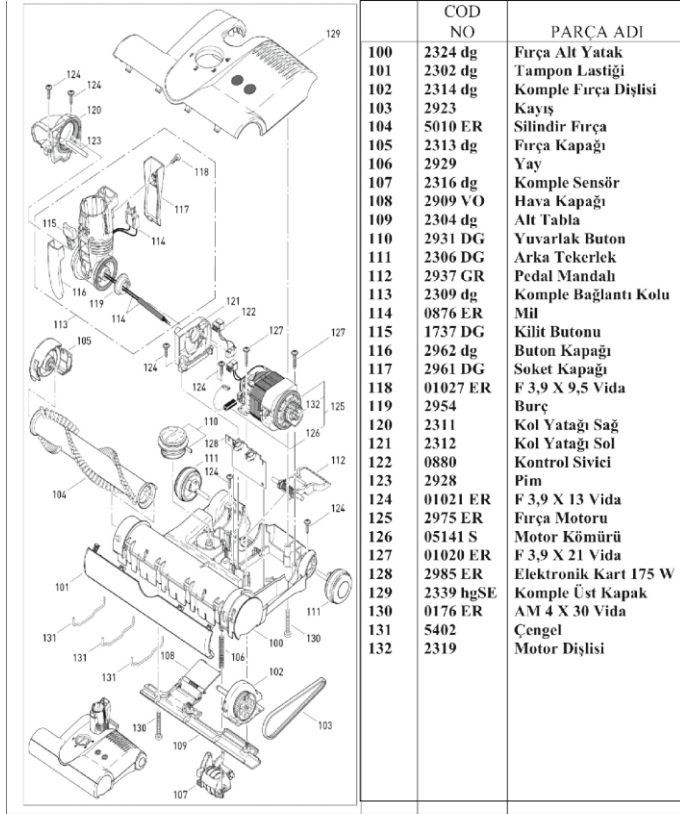

COD NO	PARÇA ADI
100	Fırça Alt Yatak
101	Tampon Lastiği
102	Komple Fırça Dışlisi
103	Kayış
104	Silindir Fırça
105	Fırça Kapağı
106	Yay
107	Komple Sensör
108	Hava Kapağı
109	Alt Tabla
110	Yuvarlak Buton
111	Arka Tekerlek
112	Pedal Mandalı
113	Komple Bağlantı Kolu
114	Mil
115	Kilit Butonu
116	Buton Kapağı
117	Soket Kapağı
118	F 3,9 X 9,5 Vida
119	Burç
120	Kol Yatağı Sağ
121	Kol Yatağı Sol
122	Kontrol Siviçi
123	Pim
124	F 3,9 X 13 Vida
125	Fırça Motoru
126	Motor Kömürü
127	F 3,9 X 21 Vida
128	Elektronik Kart 175 W
129	Komple Üst Kapak
130	AM 4 X 30 Vida
131	Çengel
132	Motor Dışlisi

B)PERİYODİK BAKIM VE TEMİZLİK;

Periyodik Bakımın Gerekli Olduğu Durumlar ve Zaman Aralıkları;
Her çalışma sonrasında veya çalışma uzun sürdüğünde, filtrelerde ve aparatlarda, dolma ya da tıkanma olduğunda veya uzun süre kullanılmadan bekletildi ise... periyodik bakıma ve temizliğe başvurulmalıdır.

Periyodik Bakım ve Temizliğin Kimin Tarafından Yapılacağı;
Makineyi tanıyan, kullanım bilgilerine sahip, yada kullanan, genellikle aynı kişi ya da kişilerce yapılmalıdır.

5.-ARIZA GİDERMEK:

1)BELİRTİ: Makine Çalışmıyor.

Aşağıdaki noktaları kontrol ediniz;

- Fişin elektrik prizine takılı olup olmadığını kontrol ediniz,
- Butunun açık (1) pozisyonunda olup olmadığını kontrol ediniz.

2)BELİRTİ: Makine Yeterli Vakum Yapmıyor.

Aşağıdaki noktaları kontrol ediniz;

- Filtreler dolu olabilir. Eğer öyle ise, bu el kitabında verilen açıklamalara uygun olarak yenileyiniz,
- Emiş hortumu tıkalı olabilir. Eğer öyle ise, makineyi kapatın ve tıkanmaya sebep olan maddeyi çıkarınız,
- Hava akış yolları tıkalı olabilir. Eğer öyle ise, makineyi kapatın ve tıkanmaya sebep olan maddeyi çıkarınız.

3)BELİRTİ: Fırçalı Emiş Başlığı Stop Etti.

*Güvenlik amacıyla, makinenin fırçalı başlığı fazla elektrik yüküne karşı elektronik muhafazaya sahiptir.

Vakum başlığı, bazı tip halılarda kullanıldığında, otomatik olarak stop edebilir.

Böyle bir durumda,

makineyi kapatınız ve tıkanıklık yapan şeye bakınız. Eğer tıkayan bir şey yok ise yuvarlak fırçanın üzerindeki baskıyı azaltmak için, fırça ayarını 4' kadar yükseltiniz.

*Fırçalı emiş başlığını kullanmak için (H) bölümündeki güvenlik talimatlarını okuyunuz.

4)BELİRTİ: Turuncu Işık (Torba Dolu Göstergesi) Yanıyor.

Eğer filtre torbası değişmiş ve filtreler iyi durumda olmasına rağmen, turuncu torba (dolu) ışıklı göstergesi (27) yanıyor, bir tıkanıklık var demektir. Bu durumda evvela hortumun sonundaki emiş yerini (8) kontrol ediniz. Eğer emişte eksiklik hissediyorsanız tıkanıklık hortumdan kaynaklanmaktadır. Bu durumda tıkanıklığı gidermek için hortumu yerinden çıkartınız ve, hava akımını tersine çevirerek, hortumdaki tıkanıklığın açılmasını sağlayınız. Hava akımını tersine çevirmek için, (9) hortum uçlarını tersine çevirerek takınız ve makinenizin emiş motorunu çalıştırınız.

2.-KULLANIM HATALARINA İLİŞKİN BİLGİLER VE KONTROL

SEBO elektrikli süpürge makineleri, yukarıda 1. maddede açıklanan Kullanımda Uyulması Gereken Kurallar titizlikle uyulduğu takdirde, ayrıca herhangi bir hata ya da kontrolü gerektirmeyecek şekilde imal edilmiştir. Bu kurallardan gerektiğinde tekrar tekrar okunmasını tavsiye ederiz. Filtrelerin doğru kullanımı, sağlamlığı ve hava sızdırma kontrollerinin yanında, aksesuarların ve hava akış kanallarının tıkalı olmamasına dikkat edilmelidir ve periyodik olarak kontrol edilmelidir.

DİĞER KULLANIM HATALARI

- Makineyi, yanlış enerji kaynağına bağlamak,
- Makineyi normal dışı pozisyonlarda kullanmak,
- Standart dışı aparatlar kullanmak,
- Yağmur veya kar altında kullanmak,
- Makinenin hava çıkışı yollarını kapatarak kullanmak,
- Makine üzerine su tutmak.

3.-KULLANIM SIRASINDA İNSAN VE ÇEVRE SAĞLIĞINA, TEHLİKELİ VEYA ZARARLI OLABİLECEK DURUMLARA İLİŞKİN UYARILAR

SEBO Elektrikli Süpürge Makineleri;

- Ehil olmayan kişilerce kullanılmamalıdır,
- Göz,ağız, kulak... gibi vücudun hassas bölgelerine yakın kullanılmamalıdır,
- Hayvanlar üzerinde kullanılmamalıdır,
- Yanıcı, patlayıcı, zehirli, aşındırıcı maddeleri emdirmek için kullanılmamalıdır,
- Makine kullanımda olmadığı zaman, elektrik fişi, prizden çıkarılmalıdır,
- Tanklardan, kapılardan, tuvaletlerden vb. pis, kirli ve yoğun atıkların vakumlanmasında kullanılmamalıdır,
- Vakumlanan atıklar, ilgili ülke mevzuatına göre nakledilmeli ve depolanmalıdır.

DİKKAT:Cihazın uygun olmayan kullanımları dolayısıyla meydana gelebilecek herhangi bir hasar ya da çevre zararlarından, imalatçı veya satıcı firma sorumlu tutulamaz.

4.-BAKIM VE ONARIMDA UYULMASI GEREKEN KURALLAR

SEBO elektrikli süpürge makinelerinin bakım ve onarımları, yetkili teknik servislerce yapılır.

Bakım onarımında uyulması gereken kurallar, servis elemanlarının eğitiminde kendilerine, uygulamalı olarak gösterilir.

DİKKAT:Makineye yetkisiz kişilerce müdahale edildiğinde, ithalatçının garanti sorumlulukları geçersiz kalır.

A-TÜKETİCİNİN (KULLANICININ) KENDİ YAPABİLECEĞİ BAKIM, ONARIM VEYA MAKİNENİN TEMİZLİĞİNE İLİŞKİN BİLGİLER

Kullanıcı onarım dışı bazı bakım konularına, özellikle, makine ve aksesuarların temizliğine dikkat etmelidir. Örneğin;

- Kullanıcı motorla ilgili ayarlara kesinlikle müdahale etmemelidir,
- Makine gövdesindeki veya başlığındaki aparatlardaki kırılma ve kopmaları yapıştırmaya kalkışmamalıdır,
- Vakum hortumunda delinme olunca, herhangi bir çözümlerle kapatma yerine değiştirme yoluna gidilmelidir,
- Enerji kablosunda, sıyrılma ya da kopma olunca, onarmaya kalkışılmamalı, değiştirilmelidir,
- Filtreler delik, tıkalı veya kirli kullanılmamalıdır,
- Aparatlar ve hortumların tıkalı olmamasına dikkat edilmelidir...



DART-1/DART-2/DART-4 ELEKTRONİK-YATAY FIRÇALI ELEKTİRİKLİ SÜPÜRGE MAKİNELERİ

1.-KULLANIMDA UYULMASI GEREKEN KURALLAR

A- DİKKAT:

Makinenizi yanıcı ve patlayıcı maddelerden uzakta kullanınız. Benzin, solvent, vernikler, benzer patlayıcı, yanıcı, çözücü ve köpük üreten kimyasal özelliklere sahip malzemeler SEBO elektrikli süpürgeler ile temizlik yaparken kesinlikle kullanılmaz. Aksi halde, yangın tehlikesi ile karşılaşılabilir.

B-KULLANIM SAFHASINDA UYULMASI GEREKEN EMNİYET KURALLARI:

ÇİHAZINIZI KULLANMADAN ÖNCE, TALİMATLARLA İLGİLİ TÜM BİLGİLERİ LÜTFEN OKUYUNUZ.

- Yangın, elektrik çarpması veya kaza risklerini önlemek için;
- *Sadecce üreticinin önerdiği ve kullanma kılavuzunda belirtildiği gibi kullanınız,
 - *Dış alanlarda, pürüzlü veya ıslak yüzeylerde çalıştırılmayınız,
 - *Cihazı fişe takılı bırakıp gitmeyiniz,
 - *Makine fişe takılı iken, silindirik fırçaya dokunmayınız,
 - *Oyuncak olarak kullanılmasına izin vermeminiz. Çocukların yanında cihazı kullanırken dikkatli olunuz. Çocukların cihazı kullanmasına izin vermeminiz,
 - *Hasarlı kablo veya fiş ile cihazı kullanmayınız. Eğer cihaz, çalışması gerektiği gibi çalışmıyor ise, örneğin yüksekte düşmüş, suyun içine düşmüş, hasar görmüş ise, kullanmadan önce servise gösteriniz,
 - *Cihazı kablosu ile çekmeyiniz, itmeyiniz, kapı aralıklarına sıkıştırmayınız ve sıcak yüzeylerden uzak tutunuz,
 - *Orijinalinden farklı kablo kullanmayınız. Kablonun yapısı çalışma kapasitesine uygun olmayabilir.
 - *Kablo üzerinden yürümeminiz, makineyi yürütmeyiniz,
 - *Kabloyu prizden çekmeden önce tüm düğmeleri kapatınız,
 - *Kablodan çekerek fişi prizden çıkarmayınız, fişten tutarak çıkarmazınız önerilir,
 - *Islak elleriniz ile cihazda veya fişinde işlem yapmayınız,
 - *Herhangi bir yabancı cismi, cihazın veya aparatının içine sokmayınız,
 - *Sigara, sıcak kül ve benzeri yanıcı cisimleri vakumlamayınız,
 - *Gaz ve benzeri yanıcı cisimleri vakumlamayınız,
 - *Toz filtre torbasını kullanmadan çalıştırmayınız,
 - *Kullanılmış kağıt torbayı, boşaltıp tekrar kullanmayınız,
 - *Motor Koruma ve Hava Çıkış Filtresini yıkamayınız,
 - *Cihazınızı temiz, serin, kuru iç alanlarda muhafaza ediniz,
 - *Çalışma alanınızın yeterli aydınlıkta olmasına dikkat ediniz,

Bu talimatı muhafaza ediniz. Eğer bu makineyi üçüncü kişiler verirsiniz, kulanla talimatını da beraberinde veriniz. Makinenin kullanımı ve riski kendi inisiyatifinizdedir. Üretici veya satıcı, makinenin yanlış kullanımından kaynaklanan arızalardan sorumlu değildir.

DİKKAT: Bu makine, SEBO'nun orijinal filtre torbası, filtreleri ve parçaları ile çalıştırılmaktadır. Orijinal olmayan parçaların kullanılması garanti mükellefiyetini kaldırdığı gibi, ciddi bir güvenlik riski de getirebilir. ①

C-ENERJİ BESLEMESİ

SEBO Elektrikli süpürge makineleri sadece üzerindeki tanımlama etiketinde belirlenen bilgilere tekabül eden özellikte alternatif akım ile kullanılır. Elektrik akımının, makinenin üzerinde yazılan etikette gösterildiği üzere 220 Volt olup olmadığını kontrol ediniz. Kullanım alanındaki besleme prizinin özelliği, çekiş için yeterli amperaja sahip olmalıdır. Besleme kablosu iki kutupludur. İletkenleri; nötr için mavi faz için kahverengidir.

D-ÇALIŞTIRMA VE KULLANIM ALANLARI

SEBO kuru vakumlu elektrik süpürge makineleri, ancak, hareketsiz ve pürüzsüz halı ve sert zemin yüzeyindeki kuru toz; küçük parçacıklar ve kirlerin emilmesi için kullanılır.



E-DART-1/DART-2/DART-4 MAKİNELERİNİN KURULMASI VE ANA PARÇALARI

Makinenin Ana Parçaları

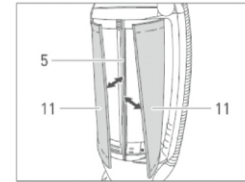
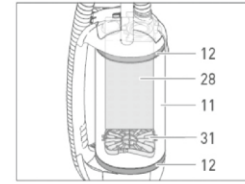
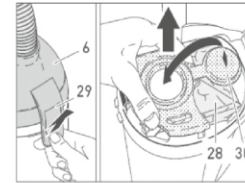
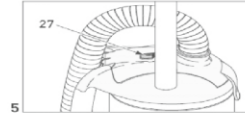
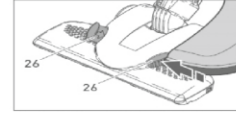
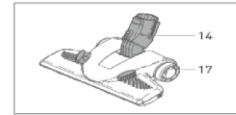
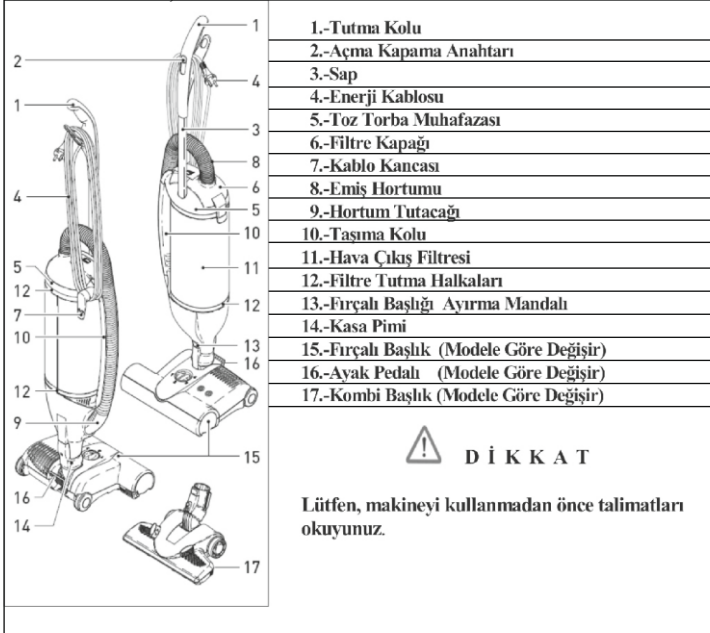

İ.-KOMBİ BAŞLIĞIN KULLANILMASI

Kombi başlığın (17) manevra kabiliyeti yüksektir ve döncüben başlığı (14) sayesinde, yüksek kullanım kolaylığı sağlar. Başlık kolayca değiştirilebilen tabii sert kullara sahiptir. Kombi başlıktaki ayar sürgüsü (26) vastasıyla, kulları çıkartarak sert zeminlerde, içeri olarak ta yumuşak zeminlerde kullanılabilir.

J.-FİLTRELER

Filtre torbasının dolduğunu gösteren turuncu gösterge (22) yanıyorsa, hava devir daimi yavaşlamış demektir. Bunun sebebi filtre torbasının dolu olması, filtrelerin tıkalı olması veya herhangi bir tıkanıklığın olduğu manasına gelir. (5. bölümdeki "arıza giderme" bölümüne bakınız.)

K.-KAĞIT FİLTRE TORBASININ DEĞİŞTİRİLMESİ

Filtre torbasını (28) yerinden çıkarmak için, torba yuvasının (29) yanındaki mandalları açınız. Filtre torbasını kapatma kapağı (30) ile kapatınız ve dışarıya çekiniz. (Filtre torbalarının nasıl değiştirileceği her torbanın ön kısmında ayrıca açıklanmıştır.) Torba doğru olarak yerleştirilmedikçe, torba yuvasını kapatamazsınız.

L.-MOTOR KORUMA FİLTRESİ VE HAVA ÇIKIŞ FİLTRESİ.

Motor koruma filtresine (31) sadece kağıt filtre torbasını yerinden çıkarmak suretiyle erişilebilir. Plastik Konsülündeki motor koruma filtresini, konsille birlikte çekiniz. Motor koruma filtresini kirlendiğinde veya 20 filtre torbası kullanıldıktan sonra temizlenmelidir. Tamamen değiştirmek için, önce iş göremez duruma gelmiş olmalıdır. Hava çıkış filtresini (11) de motor filtresi ile birlikte temizleyiniz veya değiştiriniz. Bu işlemi gerçekleştirmek için filtresi tutan mandallarını (12) dikkatlice yerinden çıkartınız ve bir kenara koyunuz.

Daha sonra filtresi sıkıştırılan kaplayıcı şeritleri yuvadan (5) çekiniz ve filtresi çıkartınız. Tekrar yerleştirirken, hava çıkış filtrelerinin doğru yerleştirilmiş olduğuna ve tutma mandallarının düzgün yerleştirilmiş olduğuna dikkat ediniz. Aksi takdirde filtre işlev görmeyecektir.

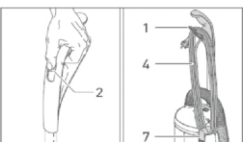
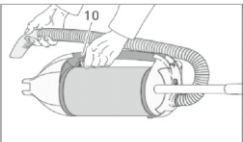
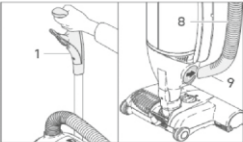
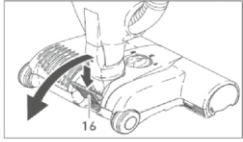
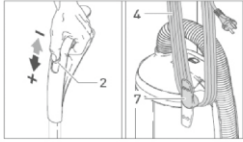
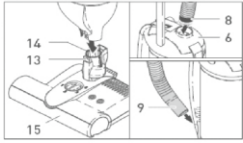

F.-MAKİNELERİN KURULMASI

SEBO makinemiz, elektronik fırçalı emiş başlığı (15)* veya kombi başlığı (17)* ile çalışabilir. Bu başlıkları vakum makinesine birbirine kilitlenen kadar, dikkatlice takınız. Elektrikli fırça başlığını takarken, makine dik durumda bulundurulmalıdır. Makineyi dik pozisyona getirirken, filtre muhafazasının yerine takılmış olduğuna ve ortaya bakar vaziyette bulunmasına dikkat ediniz, aksi halde o kısım ters dönebilir. Hortumun siyah kısmını (8) filtre muhafaza (16) kısmındaki bağlantıya doğru itiniz. En son olarak da, hortum tutma yerini (9), makinenin sağındaki emiş kısmına takınız ve içerisine tam olarak takıldığından emin olunuz.

G.-MAKİNELERİN ÇALIŞTIRILMASI VE KULLANILMASI

Açma/Kapama (2) düğmesini "OFF" konumuna getiriniz. Kablo kancasını (7) çevirip kablolu (14) fişini prize takınız. Şimdi açma kapama düğmesini "ON" (açık) konumuna getirerek makineyi çalıştırabilirsiniz. Fırçalı başlığı* kullanmak için arkasındaki ayak pedalına (16) basınız ve makineyi geriye doğru eğik pozisyona getiriniz. Fırça motoru böylece çalışacaktır.

⚠ Dikkat: Fırçalı Başlığın Kullanımı İçin Önemli Talimatlar:

*Silindirik fırça, makine dik durumda iken çalışmaz. (A) Ayrıca makinenin sapı tamamen yerine oturmuş değilse, veya Toz Torbası Muhafazası (5) tamamen yerine oturmuş değilse, makine çalışmaz, durur. Eğer makine belirli bir açı ile çalışırsa, silindirik fırça dönmeye devam edecektir. Makineyi eğik pozisyonda uzun süre bıraktığımızda, fırça dönüşü zemine veya halıya zarar verebilir.

*Halı kenarlarının ve saçaklarının fırçaya dolanmasına dikkat ediniz.

*Döner fırçalı herhangi bir temizlik makinesinde olduğu gibi; elinizdeki makine de, gevşek dokunmuş halılar ve kilimlerde, yün ilmekli halılarda, 20 mm. den uzun tüylü halılar veya çok yumuşak hassas kaplama zeminlerde tahribata yol açabilir. Bu tip yüzeylerde kombi başlığı (Dart-4) kullanınız.

*Elektronik fırçalı emiş başlığının (Dart-1/Dart-2), eski ve özel dokuma halılarda kullanılmamasını öneriyoruz.

*Eğer zemininiz düz değilse, makinenin metal kısmı, temas ederek çiziklere yol açabilir.

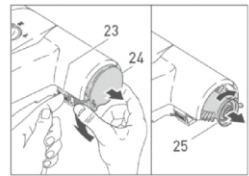
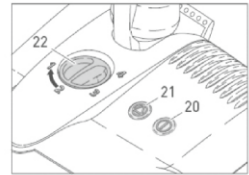
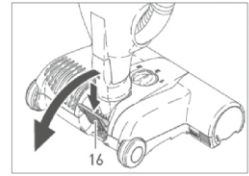
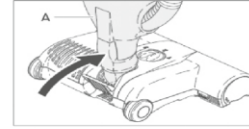

H.-FIRÇALI EMİŞ BAŞLIĞININ KULLANILMASI

⚠ DİKKAT

Fırçalı başlığın güvenlik talimatlarına dikkat ediniz. Ayak pedalına (16) dokunarak ve makinenin kolunu geriye eğerek emiş başlığının hareket etmesini sağlayabilirsiniz. Ayak pedalı kısmını kullanmamamız, makinede kalıcı hasara yol açabilir. Elektronik fırça kontrol sistemi, devamlı olarak fırçanın durumunu kontrol etmektedir. Üzerindeki ışıklar vastasıyla durumdaki haberdar etmektedir.

Işıkların Anlamı;

Kırmızı ve Yeşil Işık:Fırça halıyı tam olarak kavramaktadır. Yükseklik ayarı aşağı doğru indirilmelidir. Eğer ayar en alt seviyede ise, fırça yıpranmış demektir. Fırçanın değiştirilmesi gerekir.

Sadece Yeşil Işık:Fırça normal çalışıyor demektir.

Sadece Kırmızı Işık: Fırça dönmüyor, yani bloke olmuş anlamına gelir.

I.-Silindirik Fırçayı Çıkarma ve Değiştirme*

⚠ DİKKAT

Makinenin herhangi bir parçasını çıkarmadan evvel muhakkak fişi prizden çekiniz.

Fırçayı çıkarmak için; "pres" (23) yazılı düğmeye basınız ve fırça yatağını aşağı doğru çeviriniz. Fırçayı yavaşça sağa çeviriniz ve dışarıya çıkartınız. Fırçaya sarılan iplik ve saçların zaman zaman temizlenmesi tavsiye edilir.

*Fırçalı başlığın uzunluğu makineye göre değişir.